

STANLEY®

ST-22-240-E / ST-23-240-E

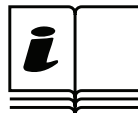

Elektrisk Varmefifte



STEA-478

FORLAT ALDRI VARMEAPPARATET UTEN TILSYN MENS DET ER KOBLET TIL EN STRØMKILDE!



LES FØLGENDE ANVISNINGER NØYE FØR DU TAR I BRUK PRODUKTET.

- Dette apparatet kan brukes av barn fra 8 år og oppover, og av personer med nedsatte fysiske, sensoriske eller mentale evner eller er uerfarne og mangler kunnskap, hvis de får tilsyn og instruksjoner om bruk av apparatet på en trygg måte og forstår farene i forbindelse med det. Barn skal ikke leke med apparatet. Barn skal ikke utføre rengjøring og vedlikehold uten tilsyn.
- Må holdes unna barn under 3 år, så sant de ikke holdes under stadig oppsyn. Barn mellom 3 og 8 år skal bare slå apparatet av eller på når det er plassert eller montert i normal bruksposisjon og kun hvis de er under oppsyn eller har fått innføring i hvordan apparatet brukes på en sikker måte og de forstår farene det innebærer. Barn mellom 3 og 8 år skal ikke koble til, regulere eller rengjøre apparatet eller utføre vedlikehold.
- **FORSIKTIG:** Deler av apparatet kan bli veldig varme eller forårsake brannskader. Vær særlig oppmerksom i nærvær av barn og sårbare mennesker.
- Hvis strømledningen er defekt, skal den skiftes ut av produsenten, deres serviceutøver, eller tilsvarende kvalifiserte personer, for å unngå farer.
- Varmeapparatet må ikke plasseres like under en stikkontakt.
- Bruk ikke dette varmeapparatet i nærheten av et badekar, en dusj eller et svømmebasseng.
- Bruk ikke dette apparatet til annet enn tilsiktet bruk. Skal bare brukes innendørs.
- Sett apparatet på en flat, stabil og varmebestandig overflate. Bruk av apparatet på en annen plass kan føre til farlige situasjoner.
- Det kan forekomme spor av lukt i løpet av de første minuttene ved første gangs bruk. Dette er normalt, og lukten vil forsvinne raskt.
- Ikke forsøk å reparere, demontere eller endre apparatet. Ingen av de innvendige delene kan repareres av brukeren.
- **OBS!** Kontroller at du ikke overskrider den maksimale merkeeffekten/-belastningen til skjøteledningen.

**FORLAT ALDRI VARMEAPPARATET UTEN TILSYN MENS DET
ER KOBLET TIL EN STRØMKILDE!**



Læs brugsvejledningen: Når dette symbol er angivet på et produkt, skal du læse brugsvejledningen.

Bruk ikke dette apparatet til annet enn tilsiktet bruk. Skal bare brukes innendørs.



ADVARSEL: For å unngå overoppheting, ikke dekk over varmeapparatet.

**FORLAT ALDRI VARMEAPPARATET UTEN TILSYN MENS DET
ER KOBLET TIL EN STRØMKILDE!**

ST-22-240-E / ST-23-240-E

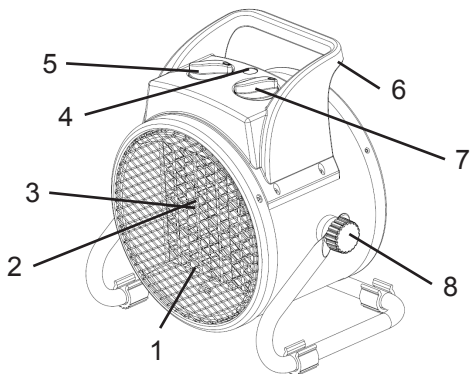

NO









1. Frontvern
2. Viften
3. Varmespole
4. Velgerskive
5. Håndtak
6. Termostaat
7. Bruke Justeringsrattet (x2)

FORLAT ALDRI VARMEAPPARATET UTEN TILSYN MENS DET ER KOBLET TIL EN STRØMKILDE!

NO

SPECIFICATIONS

Specifications subject to change without notice

	ST-22-240-E	ST-23-240-E
MERKET INNGANGSEFFEKT (kW)	2.0	3.0
LUFTSTRØM (m ³ /h)	158	217
OPPVARMINGSSOMRÅDE (m ³ /m ²)	40/20	60/30
MERKESPENNING/-FREKVENS	220-240V~50Hz	220-240V~50Hz
VARMEINNSTILLINGER	2	2
VEKT	1.7kg	2.9g
APPARATKLASSE	1	1
MERKING FOR BESKYTTELSE MOT INNTRENGNING (IP)	IP20	IP20
FUNKSJON / INNSTILLING		
Vifteovnen er avslått		
Viften går – Ingen oppvarming		
Viften går – Oppvarming ved halv styrke		
Viften går – Oppvarming ved full styrke		
OBS: Viften fortsetter å gå så lenge ovnen er i bruk.		

FORLAT ALDRI VARMEAPPARATET UTEN TILSYN MENS DET ER KOBLET TIL EN STRØMKILDE!

Sikkerhetsinformasjon

VIKTIG: Les og forstå all sikkerhetsinformasjon og alle anvisninger i denne håndboken før du betjener varmeapparatet.

▲ FARE

EKSPLOSJONSFARE! Ikke bruk dette varmeapparatet der det er skadelige, eksplosive eller brennbare gasser, damper eller farlige stoffer.

▲ ADVARSEL

BRANNFARE! Ikke bruk dette varmeapparatet i nærheten av antennbare materialer.

▲ ADVARSEL

FARE FOR ELEKTRISK STØT! Ikke bruk denne ovnen i umiddelbar nærhet av badekar, dusj eller svømmebasseng.

▲ ADVARSEL

FARE FOR BRANNSÅR! Ikke berør fronten på varmeapparatet mens det er i bruk. Varmeapparatet er varmt når det brukes.

▲ ADVARSEL

FARE FOR PERSONSKADE! IKKE FLYTT VARMEAPPARATET MENS DET BRUKES.

FORLAT ALDRI VARMEAPPARATET UTEN TILSYN MENS DET ER KOBLET TIL EN STRØMKILDE!

Barn bør holdes under oppsyn slik at de ikke leker med apparatet.

Bruk ALLTID kun den elektriske strømmen (spenning og frekvens) som er spesifisert på varmeapparatets typeskilt.

Det må ALLTID brukes en skjøteledning av riktig type for dette apparatet.

Bruk ALLTID skjøteledning som er 14 AWG eller bedre.

Monter ALLTID varmeapparatet slik at det ikke utsettes for direkte vannsprut, regn eller vandrypp.

Påse ALLTID at alle ledninger er beskyttet mot kortslutning og overbelastning.

Kontroller ALLTID de elektriske ledningene for skade, og skift dem ut hvis nødvendig før varmeapparatet tas i bruk.

Hold ALLTID strømledningen unna varmluftutløp.

Koble ALLTID varmeapparatet fra strømkilden når det ikke er i bruk.

Bruk ALLTID varmeapparatet på områder med tilstrekkelig luftventilasjon

Sett ALDRI varmeapparatet på et lite, ujevnt eller ustabil underlag som kan gjøre at varmeapparatet faller.

Bruk ALDRI varmeapparatet når varmeskjoldene er fjernet.

Blokker ALDRI varmluftutløpet mens varmeapparatet er i bruk.

ALDRI dekk til eller sett noe foran varmeapparatet.

Bruk ALDRI luftekanaler med varmeapparatet.

ALDRI trekk eller bær varmeapparatet i strømledningen.

ALDRI bruk varmeapparatet med en ekstern bryteranordning, for eksempel en timer.

Sett ALDRI varmeviften rett under et vegguttak.

Koble ALDRI andre apparater til samme strømuttak som varmeviften.

Ovnen må ALDRI plasseres rett under en stikkontakt.

Ikke bruk varmeapparatet hvis det er skadet.

STANLEY **STANLEY**

STANLEY, STANLEY-logoen, rektangelet med hakk og det gule og svarte emballasjedesignet er alle varemerker for Stanley Black & Decker, Inc. eller tilknyttet selskap.

FORLAT ALDRI VARMEAPPARATET UTEN TILSYN MENS DET ER KOBLET TIL EN STRØMKILDE!

Drift

1. Plasser vifteovnen slik at det står oppreist på en fast overflate og på trygg avstand fra våte omgivelser og brennbare gjenstander.
2. Koble ovnen til strømmettet.
3. Sett termostatskiven på «+».
4. Vifteovnen slås på når funksjonsvelgerskiven stilles på en av de tre effektinnstillingene.
5. Når rommet har nådd ønsket temperatur, stiller du termostatskiven tilbake til varmeelementet slås av. Viften vil fortsette å gå. Termostaten blir nå satt til temperaturen du ønsker, og ovnen vil opprettholde konstant temperatur.

Automatic Sikkerhetsinnretning for Overoppheting

- Denne ovnen er utstyrt med en sikkerhets indre varme begrense termostat og overopphetingsbeskyttelse krets. Når en potensiell overoppheting temperaturen er nådd, vil systemet automatisk slå av varmeapparatet og slå varselampe på.

Termostatinstruksjoner

- Skru først termostaten til «+», og la vifteovnen gå med full strømtilførsel. Når romtemperaturen når ønsket nivå, skrur du termostaten til venstre til den slås av.
- Nå vil termostaten slås på og av automatisk for å kontrollere romtemperaturen i henhold til den forhåndsinnstilte verdien og for å holde romtemperaturen på konstant nivå.

- Når du bruker vifteovnen for første gang, kan det komme litt røyk. Dette er ganske normalt og stopper etter kort tid. Varmeelementet er laget av stål og ble dekket av et lag beskyttende olje under produksjonen. Røyken skyldes at oljerestene varmes opp.

Rengjøring og Vedlikehold

- Før rengjøring må apparatet kobles fra stikkkontakten og nedkjøles.
- Dekselet blir lett skittent. Tørk ofte av det med en myk klut. Tørk av svært skitne deler med en klut dyppet i mildt såpevann med temperatur på under 50 °C, tørk så av vifteovnen med en ren klut. Pass på at vannet ikke kommer inn i ovnen.
- Rengjør koblingen, tørk og pakk den i en plastpose.
- For å beskytte dekselet må du unngå å søle vann på vifteovnen. Bruk aldri løsemidler som bensin, isoamylacetat, toluen, etc. for å rengjøre ovnen.
- Når varmeapparatet skal lagres, må det først kjøles ned. Oppbevar det på et tørt sted. Dekk det til med en plastpose, legg det i emballasjen, og lagre det på et tørt og ventilert sted.

FORLAT ALDRI VARMEAPPARATET UTEN TILSYN MENS DET ER KOBLET TIL EN STRØMKILDE!

Feilsøking

Problem	Mulig Årsak	Løsning
Varmeapparatet er ikke i gang, selv når det er koblet til strøm og termostaten er slått på.	1. Støpselet sitter løst eller har dårlig kontakt.	1. Trekk ut støpselet, kontroller om støpselet sitter ordentlig i sokkelen. Koble deretter til igjen.
Varmeelementet gløder	1. Inngangsspenningen er for høy eller lav. 2. Luftinntaksristen er blokkert.	1. Bruk den riktige strømtilførselen som er angitt på merkeskiltet. 2. Hold avstand mellom varmeelementet og for eksempel plastposer, papir og andre gjenstander som kan tildekke luftinntaket.
Varmeapparatet ble ikke varmt, bare ventilatoren fungerte.	1. Bryteren var ikke på en varmeinnstilling. 2. Ønsket romtemperatur er oppnådd 3. Den selvtilbakestillende avslåingsfunksjonen ble innkoblet	1. Vri bryteren til ønsket varmeinnstilling. 2. Termostaten vil slå av apparatet når den ønskede romtemperaturen er oppnådd. Varmeapparatet fungerer som det skal. 3. Slå av varmeapparatet og undersøk blokkeringen av inn- eller tattaket. Trekk ut støpselet og vent i minst 10 minutter til beskyttelsessystemet blir tilbakestilt før du prøver å sette på varmeapparatet igjen.
Unormal støy.	1. Apparatet står ikke oppreist.	1. Plasser varmeapparatet på et flatt underlag.

STANLEY®

STANLEY®

Pinnacle Climate Technologies, Inc.
Sauk Rapids, MN 56379 USA

EC | REP

Obelis S.A.
Registered Address:
Bd. Général Wahis, 53
1030 Brussels, Belgium

© 2018 Stanley Black & Decker, Inc.